



## PANDUAN PENGGUNAAN PEMBERSIH VAKUM

**Model:** MVC-3315PP

Penyesuai voltan: 100-240V

Penyesuai frekuensi: 50/60Hz

Kuasa maksimum: 100W

Bateri: 14.4V 1500mA Ni-MH

Tempoh Masa Mengecbas: 4-5 Jam

Tempoh Masa Kegunaan: 18-30 Minit

**SILA BACA BUKU PANDUAN INI DENGAN TELITI SEBELUM PENGGUNAAN DAN DISIMPAN  
DENGAN BAIK UNTUK RUJUKAN KELAK.**



Intertek



Midea Scott & English Electronics Sdn Bhd

No. 16, Jalan Chan Sow Lin, 55200 Kuala Lumpur, WP, Malaysia

### **Arahan keselamatan:**

1. Untuk penggunaan buat kali pertama, anda dinasihatkan supaya membaca buku panduan ini dengan teliti dan disimpan dengan baik untuk rujukan kelak.
2. Sebelum penggunaan pertama, pastikan beg atau bekas debu dipasang dengan baik.
3. Pastikan bekalan kuasa adalah 100-240V~ 50/60Hz.
4. Jangan vakum air dan bahan mudah terbakar.
5. Jangan vakum bahan terbakar dan abu.
6. Jangan gunakan mesin ini tanpa dipasang penapis perlindungan motor.
7. Sila tukar beg debu dengan serta merta jika ia sudah rosak.
8. Jangan simpan dan gunakan mesin ini berdekatan dengan tempat bersuhu tinggi.
9. Jangan biarkan kanak-kanak menggunakan mesin ini bagi mengelakkan sebarang bahaya.
10. Jika timbulnya bunyi bising, bau, asap yang luar biasa atau berlakunya sebarang kegagalan atau kebocoran ketika penggunaan, anda harus matikan suis dan tanggalkan plagnya. Lepas itu hubungi pusat perkhidmatan anda untuk pembaikan. Jangan sesekali membaiki dengan sendiri.
11. Jika kord kuasa sudah rosak, ia mesti diganti oleh pengilang atau ejen perkhidmatannya atau orang berkelayakan yang seumpamanya bagi mengelakkan bahaya.
12. Perkakas ini bukan direka untuk digunakan oleh individu (termasuk kanak-kanak) yang kurang upaya fizikal, deria atau mental, atau kurang pengalaman dan pengetahuan melainkan pengawasan atau arahan penggunaan telah diberikan kepada mereka oleh orang yang bertanggungjawab ke atas keselamatan mereka.
13. Kanak-kanak harus diawasi bagi memastikan mereka tidak bermain dengan perkakas ini.
14. Plag mesti dicabut keluar dari soket kuasa sebelum sebarang kerja penyelenggaraan atau penggantian dijalankan.

## KAEDAH PELUPUSAN PRODUK INI YANG BETUL



Tanda ini menunjukkan produk ini tidak boleh dilupuskan bersama sisa buangan isi rumah yang lain di semua negara EU. Untuk mengelakkan kemudaratan yang mungkin berlaku terhadap alam sekitar atau kesihatan manusia akibat pelupusan sisa buangan yang tidak terkawal, mengitar semula perkakas ini secara bertanggungjawab untuk menggalakkan penggunaan semula sumber bahan yang mampan. Untuk memulangkan perkakas terpakai anda, sila gunakan sistem pemulangan dan pengumpulan atau hubungi peruncit di mana produk ini dibeli. Mereka boleh mengutip produk ini untuk dikitar semula secara selamat dan mesra alam.

### Gagal menjalankan kerja pembersihan

Kuasa sedutan pembersih vakum menurun

1. Pembersih vakum boleh digunakan sebagai hujung untuk menuang keluar sampah dari beg debu.
2. Jika permukaan berus lantai, hos atau tiub didapati tersumbat, mesin ini hanya boleh dikendalikan semula setelah kotoran itu telah dibersihkan.

## Nama Bahagian

Kenali nama bahagian dan aksesori yang disenaraikan di bawah:

1. Suis On/Off / Kelajuan
2. Pemegang
3. Petunjuk Kuasa/Pengecasan
4. Suis On/Off
5. Unit pegang Pembersih Vakum
6. Butang pelepas bekas debu
7. Butang pelepas berus
8. Kepala berus
9. Butang pelepas pemegang
10. Ekzos udara
11. Pengecas bateri
12. Berus 2-dalam-1
13. Tapak pengecasan

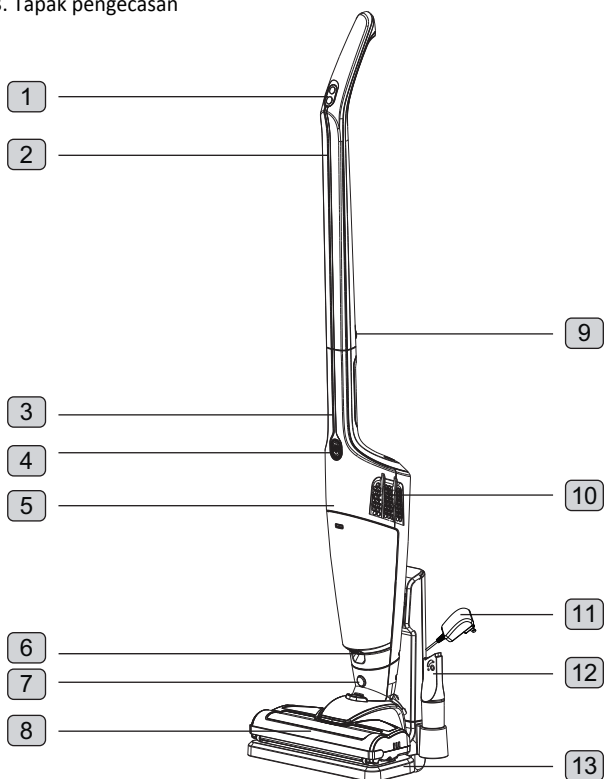

## Pemasangan

### Cara-cara pemasangan

- A. Selepas bungkusan dibuka, sila periksa semua bahagian untuk MVC-15P seperti disenaraikan di bawah:
1. Unit pegang
  2. Kepala berus
  3. Pengecas
  4. Penatang pengecasan
  5. Pemegang
  6. Kerangka penatang pengecasan
  7. Berus 2-dalam-1
- B. Memasang berus:  
Jajarkan bahagian penyambung berus dengan unit pegang, lepas itu sambungkan kedua-dua bahagian bersama.
- C. Memasang pemegang:  
Jajarkan bahagian penyambung pemegang dengan unit pegang, lepas itu sambungkan kedua-dua bahagian bersama.
- D. Memasang Tapak Pengecasan:  
Jajarkan kerangka pengecasan dengan tapak pengecasan, lepas itu sambungkan kedua-dua bahagian bersama.

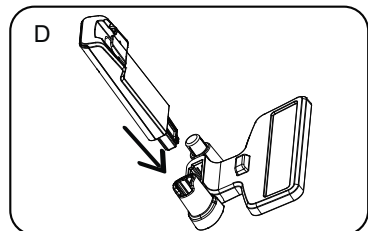
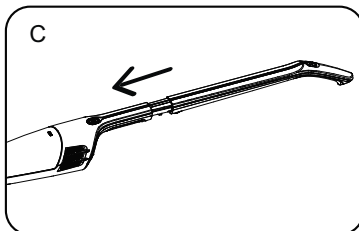
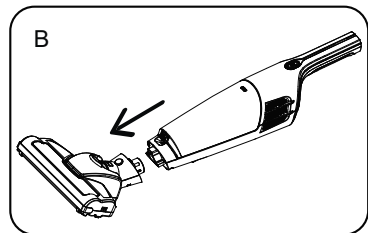
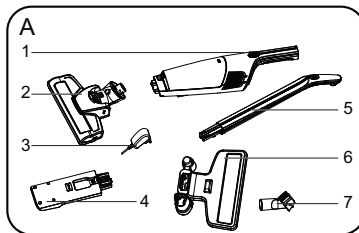

## Pengecasan

### Cara-cara pengecasan

Sambungkan pengecas pada tapak pengecasan, lepas itu pasang pengeas ke dalam soket. Letakkan unit utama di atas tapak pengecasan. Pastikan pembersih vakum bersambung baik dengan tapak.

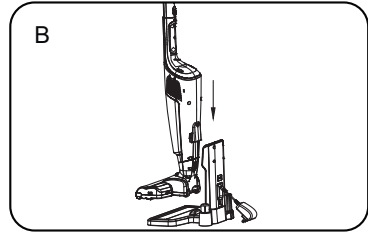
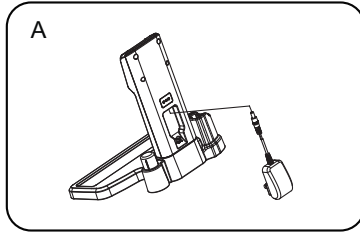

## Pengendalian

### Cara-cara penggunaan

1. Tekan butang On/Off pada pemegang untuk membolehkan pembersih vakum mula beroperasi. (P1)  
Kuasa sedutan boleh dilaraskan dengan menukar kepada PERLAHAN atau CEPAT. (P2)
2. Tanggalkan pemegang, dengan itu pegang boleh digunakan dengan berus 2-dalam-1. Tekan butang On/Off seperti ditunjukkan dalam (P3) untuk menghidupkan perkakas ini.
3. Tanggalkan berus 2-dalam-1 dari pemegang, dengan itu unit pegang boleh digunakan dengan aksesori lain seperti ditunjukkan dalam (P4).

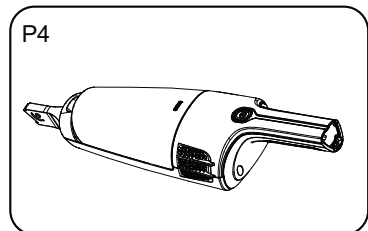
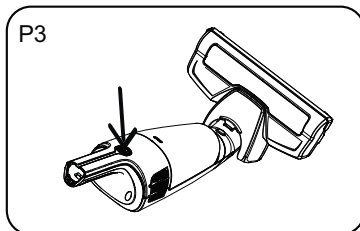
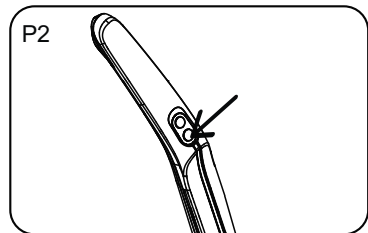
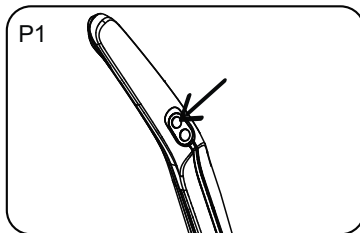

## Penyelenggaraan

### Kosongkan Tangki Debu

1. P5: Tekan butang pelepas bekas debu, dan tarik keluar bekas debu.
2. P6: Tarik keluar unit penapis dan kosongkan bekas debu.
3. P7: PENTING! Penapis mesti dibersihkan secara berkala untuk mengekalkan prestasi sedutan yang terbaik dan untuk mencegah pemanasan berlebihan dan kerosakan pada pembersih vakum.

Keluarkan span penapis, cuci dengan air dan biarkan ia kering di tempat terbuka. Pastikan semua penapis sudah kering dengan sepenuhnya sebelum ia dipasang semula pada unit utama.

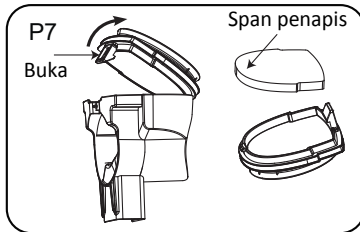
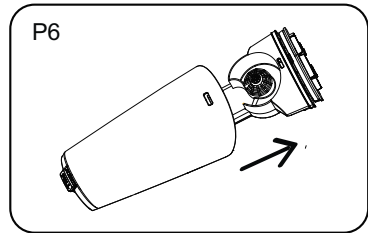
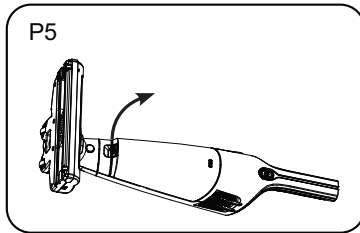

## Penyimpanan

Cara-cara penyimpanan

Sila sambungkan unit utama dengan tapak pengecasan, dan disandarkan pada dinding. (P8, P9)

### Maklumat terperinci mengenai fungsinya

1. Lampu hijau yang mantap menunjukkan operasi normal.
2. Apabila lampu hijau berkelipan, ini bermakna kuasa bateri menjadi lemah dan perlu dicas semula.

3. Lampu merah menunjukkan pembersih vakum berada dalam mod “Pengecasan”.
4. Lampu merah akan bertukar kepada hijau apabila bateri sudah penuh dicas. Lampu hijau akan terus menyala untuk tempoh masa tertentu, lepas itu akan padam. Keadaan ini adalah normal.

Picture caption: Butang On/Off dengan lampu petunjuk

PRODUK INI PERLU DICAS SECARA BERKALA (2 ATAU 3 KALI SETIAP BULAN) UNTUK MENGOPTIMUMKAN JANGKA HAYAT BATERI, SEKALIPUN ANDA TIDAK BERANCANG UNTUK MENGGUNAKANNYA UNTUK TEMPOH MASA YANG PANJANG.

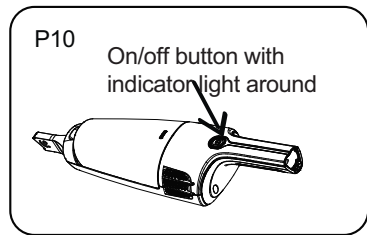
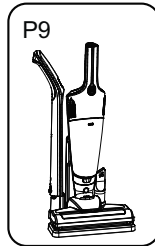
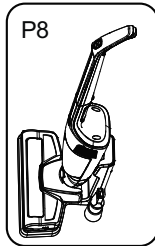

## Penanggalan

Cara-cara penanggalan

1. Tekan butang pelepas berus untuk menanggalkan berus. (P11)
2. Tekan butang pelepas pemegang untuk menanggalkan pemegang. (P12)
3. Putar kunci mengikut arah ikut jam, dan angkat tab ke atas untuk membuka berus putar. Tarik berus putar ke atas (P14) untuk dibersihkan atau diganti.

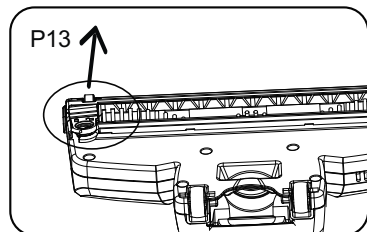
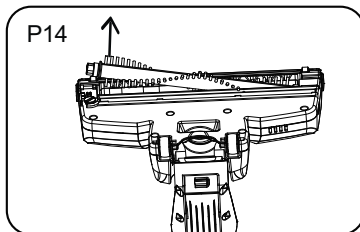
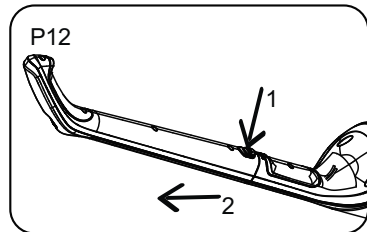
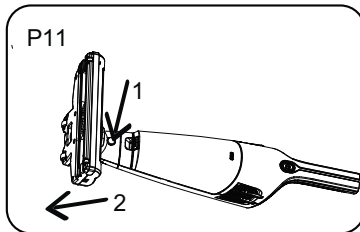



## Penyelesaian Masalah

<b>Masalah</b>	<b>Punca-puncunya</b>	<b>Cara-cara penyelesaian</b>
Pembersih vakum tidak dapat dihidupkan	<ol style="list-style-type: none"> <li>1. Butang kuasa pada unit belum ditekan.</li> <li>2. Tiada bekalan elektrik disalurkan ke soket kuasa</li> </ol>	<ol style="list-style-type: none"> <li>1. Tekan suis kuasa pada unit.</li> <li>2. Dapatkan bantuan daripada juruelektrik bertauliah.</li> </ol>
Mesin berhenti semasa penggunaan dan tidak boleh dihidupkan semula	<ol style="list-style-type: none"> <li>1. Bekas debu sudah penuh dengan debu, litar perlindungan pemanasan berlebihan telah diaktifkan akibat pemanasan berlebihan.</li> </ol>	<ol style="list-style-type: none"> <li>1. Kosongkan bekas debu, biarkan unit ini menyejuk selama 30 minit.</li> </ol>
Pembersih vakum tidak dapat memvakum	<ol style="list-style-type: none"> <li>1. Aksesori tidak dipasang dengan betul.</li> <li>2. Hos atau aksesori tersumbat</li> <li>3. Bekas debu sudah penuh</li> <li>4. Penapis tersumbat/tersekat</li> </ol>	<ol style="list-style-type: none"> <li>1. Periksa hos/alat tambahan sama ada dipasang dengan betul pada mesin/hos/tiub, sila rujuk bahagian "Pemasangan/Pengendalian".</li> <li>2. Periksa dan pastikan saluran udara pada hos/aksesori tidak tersumbat oleh kotoran.</li> <li>3. Periksa bekas debu, dan kosongkannya jika perlu.</li> <li>4. Pembersihan penapis secara berkala penting untuk mengekalkan prestasinya, sila rujuk bahagian "Penyelenggaraan".</li> </ol>
Debu terlepas dari pembersih vakum	<ol style="list-style-type: none"> <li>1. Penapis/beg debu tidak dipasang dengan betul.</li> <li>2. Penapis sudah rosak.</li> </ol>	<ol style="list-style-type: none"> <li>1. Sila rujuk bahagian "Nama Bahagian" dan "Penyelenggaraan"</li> <li>2. Penapis perlu ditukar jika ia sudah rosak.</li> </ol>

<p>Aksesori tidak dapat memvakum debu/serpihan</p>	<ol style="list-style-type: none"> <li>1. Aksesori yang salah telah dipasang untuk menjalankan tugas tersebut</li> <li>2. Aksesori itu tersumbat</li> <li>3. Penapis tersumbat</li> <li>4. Beg debu sudah penuh</li> <li>5. Hos/tiub tersumbat</li> </ol>	<ol style="list-style-type: none"> <li>1. Sila rujuk bahagian “Nama Bahagian”.</li> <li>2. Periksa dan pastikan saluran udara pada aksesori tidak tersumbat oleh kotoran.</li> <li>3. Pembersihan penapis secara berkala penting untuk mengekalkan prestasinya, sila rujuk bahagian “Penyelenggaraan”.</li> <li>4. Periksa dan kosongkan beg debu.</li> <li>5. Periksa dan pastikan saluran udara pada hos/tiub tidak tersumbat oleh kotoran.</li> </ol>
<p>Petunjuk sekatan (jika sesuai untuk model berkenaan) telah diaktifkan.</p>	<ol style="list-style-type: none"> <li>1. Penapis/beg debu tersumbat.</li> <li>2. Beg debu sudah penuh.</li> <li>3. Aksesori/hos/tiub tersumbat.</li> </ol>	<ol style="list-style-type: none"> <li>1. Pembersihan penapis secara berkala penting untuk mengekalkan prestasinya, sila rujuk bahagian “Penyelenggaraan”.</li> <li>2. Periksa dan kosongkan beg debu.</li> <li>3. Periksa dan pastikan saluran udara pada aksesori/hos/tiub tidak tersumbat oleh kotoran.</li> </ol>
<p>Kuasa pembersih vakum dipadam secara automatik selepas dihidupkan, lampu hijau dan lampu merah didapati berkelipan secara berselang seli.</p>	<ol style="list-style-type: none"> <li>1. Kuasa tidak cukup, sila mengecas semula pembersih vakum.</li> <li>2. Pembersih vakum berada dalam mod perlindungan disebabkan terdapat rambut atau debu pada berus putar.</li> </ol>	<ol style="list-style-type: none"> <li>1. Sila rujuk halaman 6 untuk mengecas semula pembersih vakum.</li> <li>2. Bersihkan berus putar, sila rujuk perkara ke-3 dalam halaman 10.</li> </ol>

### Amaran

Plag mesti dicabut keluar dari soket kuasa sebelum sebarang kerja penyelenggaraan atau penggantian dijalankan.

Jika kord kuasa sudah rosak, ia hanya boleh diganti oleh pengilang atau pusat penyelenggaraan atau orang berkelayakan yang seumpamanya.



## Vacuum Cleaner User Manual

Model: MVC-3315PP

Adaptor voltage: 100-240V  
Maximum Power: 100W  
Charging time: 4-5 Hour

Adaptor frequency: 50/60Hz  
Battery: 14.4V 1500mA Ni-MH  
Running time: 18-30 Minutes

Please read this manual carefully and thoroughly before using this product. Keep this manual in a safe place for future reference.



Midea Scott & English Electronics Sdn Bhd

No. 16, Jalan Chan Sow Lin, 55200 Kuala Lumpur, WP, Malaysia

## **Safety Recommendations:**

- 1.** For the first operation, it is advisable to read the manual carefully before hand and keep it properly for future use.
- 2.** Before the first operation, make sure the dust cup or the dust bag is properly installed.
- 3.** Make sure the power supply is 100-240V~ 50/60Hz
- 4.** Do not vacuum water and inflammable material.
- 5.** Do not vacuum burning material and ashes.
- 6.** Do not use the machine without a motor protection filter filled.
- 7.** Please change the dust bag immediately when it was damaged.
- 8.** Do not store or use the machine close to high temperature places.
- 9.** Do not let children use the machine in case of danger.
- 10.** If abnormal noise, smell, smoke or any other failure or breakage is found during the operation, you should turn off the switch and unplug it. Then contact with your service center for repair. Do not repair by yourself.
- 11.** If the supply cord is damaged, it must be replaced by the manufacturer or its service agent or a similarly qualified person in order to avoid a hazard.
- 12.** This appliance is not intended for use by persons (including children) with reduced physical, sensory or mental capabilities, or lack of experience and knowledge, unless they have been given supervision or instruction concerning use of the appliance by a person responsible for their safety.
- 13.** Children should be supervised to ensure that they do not play with the appliance.
- 14.** The plug must be removed from the power socket before any maintenance or replacement.

---

## Correct Disposal of this product



This marking indicates that this product should not be disposed with other household wastes throughout the EU. To prevent possible harm to the environment or human health from uncontrolled waste disposal, recycle it responsibly to promote the sustainable reuse of material resources. To return your used device, please use the return and collection systems or contact the retailer where the product was purchased. They can take this product for environmental safe recycling.

## Failure clearance

Less vacuum power of the cleaner

1. The cleaner can be used as tip the rubbish out of the full dust cup or the dust bag.
2. If blockage is found in ground brush, hose or tubes, the machine can be re-operated only after the blockage is cleared away.

# Parts

Please familiarise yourself with parts and accessories listed below

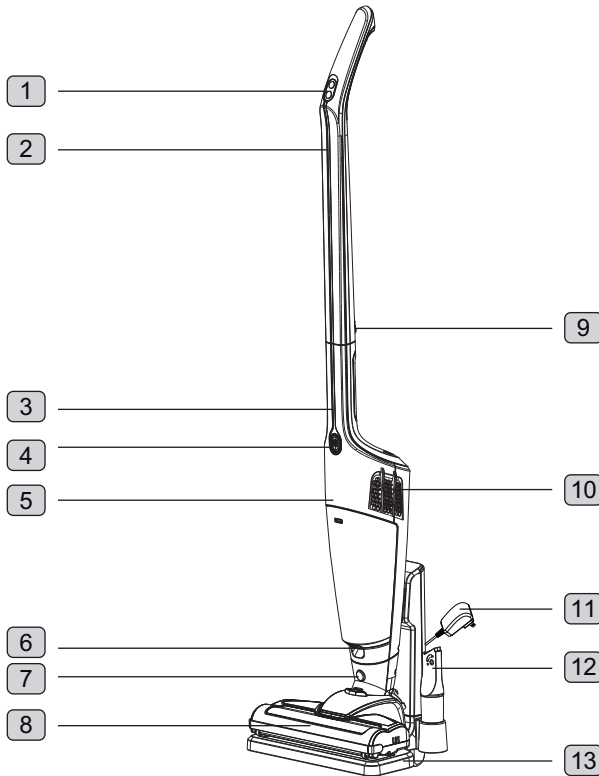

- |   |                           |    |                       |
|---|---------------------------|----|-----------------------|
| 1 | On/Off / Speed switch     | 8  | Brush head            |
| 2 | Handle                    | 9  | Handle release button |
| 3 | Power/ Charging indicator | 10 | Air exhaust           |
| 4 | On/Off switch             | 11 | Battery charger       |
| 5 | Handheld Vacuum unit      | 12 | 2 in 1 brush          |
| 6 | Dust cup release button   | 13 | Charging stand        |
| 7 | Brush release button      |    |                       |

# Assembly

## How to assemble

A. After opening the package, please check for all the parts listed below.

1. Handheld unit
2. Brush head
3. Charger
4. Charging cradle
5. Handle
6. Charging cradle chassis
7. 2 in 1 brush

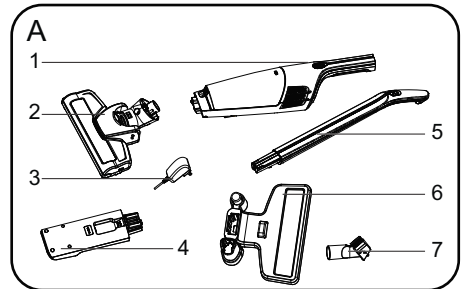

B. Assemble the brush:  
Align the joint of brush with the handheld unit and then connect the two parts together.

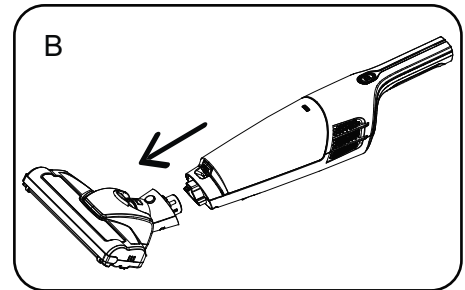

C. Assemble the handle:  
Align the joint of the handle with the handheld unit and then connect the two parts together.

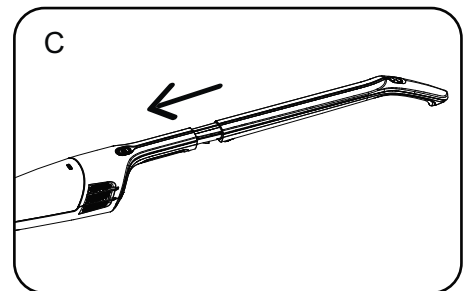

D. Assemble the charging stand:  
Align the charging chassis with charging cradle and then connect the two parts together.

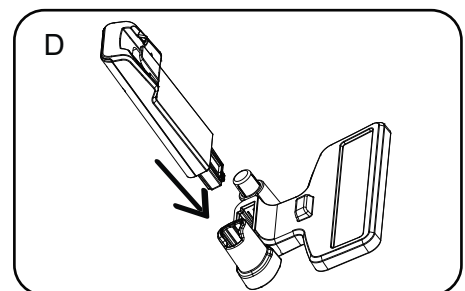

# Charging

## How to charge

Connect charger to charging stand, then plug the charger into socket.

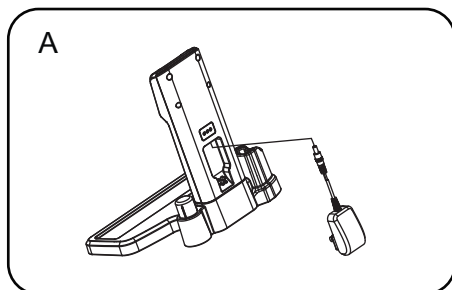

Put the main unit onto the charging stand. Make sure there is proper contact between the vacuum and stand.

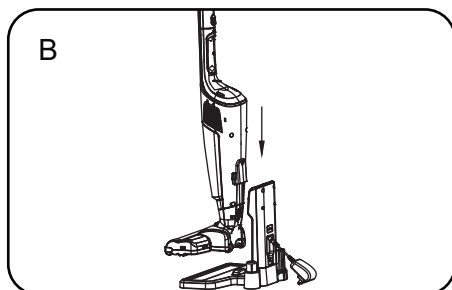



# Operation

## How to use

1. Press on/off button in handle to start operation. (P1)  
Power can be regulated as you change to SLOW or FAST. (P2)

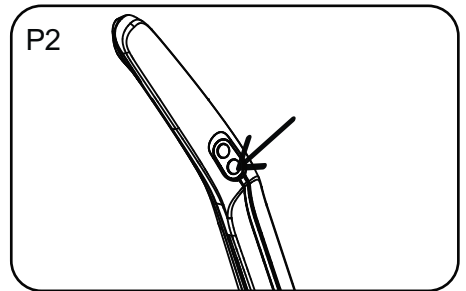
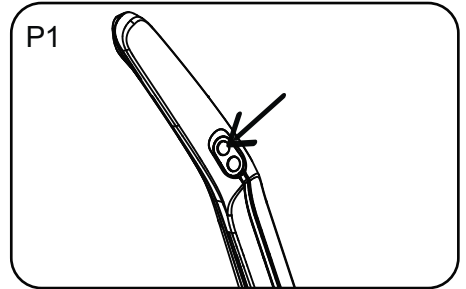

2. Remove the handle, the handheld unit can be used with the 2 in 1 brush. Press the on/off button shown in (P3) to turn on the appliance.

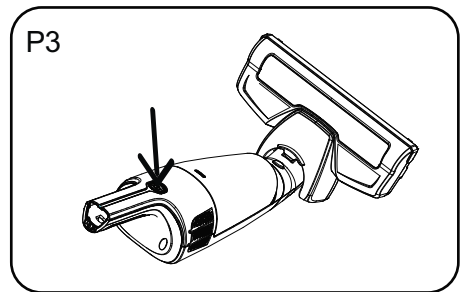

3. Remove the 2 in 1 brush from the handle, and the handheld unit can be used with other accessories in (P4).

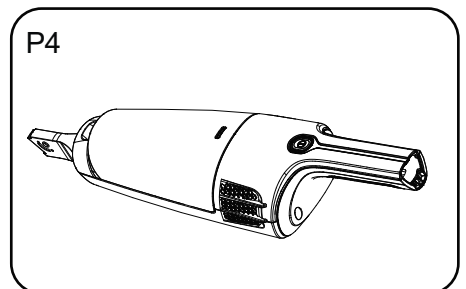

# Maintenance

## Emptying the Dust Tank

1. P5: Press the dust cup release button and pull out the dust cup.

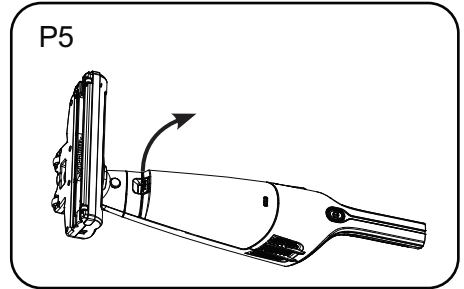

2. P6: Pull out the filter unit and empty the dust cup.

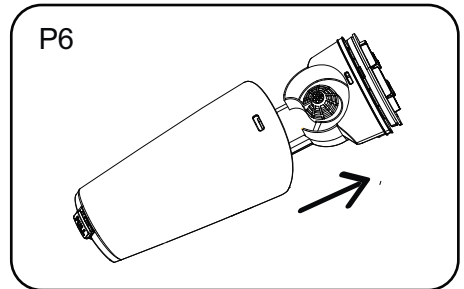

3. P7: **IMPORTANT!** Filters must be cleaned regularly for best suction performance and to prevent over-heating and damaging the vacuum cleaner.

Take out the filter sponge, wash it with water and dry in open air. Make sure all the filters are dried thoroughly before fitting them back to the unit.

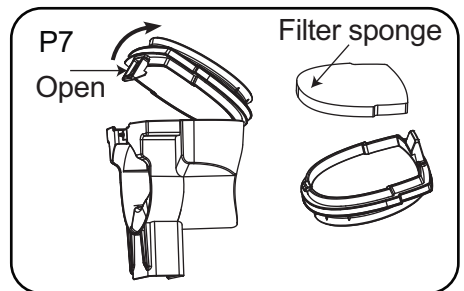

# Storage

## How to store

Please connect main unit with charging stand and place it against the wall.(P8,P9)

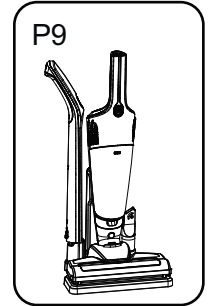
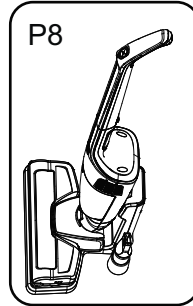

## More about the functions

1. Steady Green light indicates normal operation.
2. When the green light flashes, this indicates the battery power is low. It needs to be recharged.
3. Red light indicates that the vacuum cleaner is in "charging" mode.
4. The red light will turn to green when the battery is fully charged. The green light will last a certain time and then turn OFF, this is normal.

**THE PRODUCT NEEDS TO BE CHARGED PERIODICALLY(2 or 3 TIMES A MONTH) TO ENSURE OPTIMUM BATTERY LIFE, EVEN IF YOU HAVE NO INTENTION OF USING IT FOR A LONG TIME.**

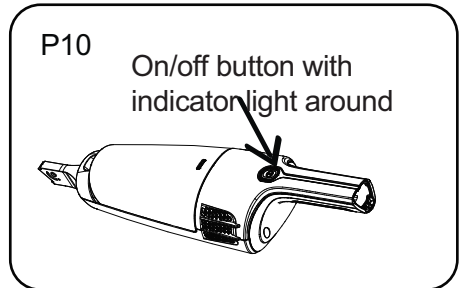

# Disassembly

## How to disassemble

1. Press the brush release button to pull out the brush. (P11)

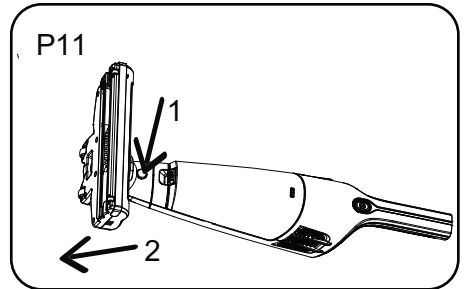

2. Press the handle release button to pull out the handle. (P12)

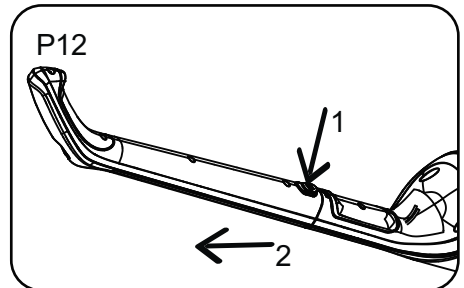

3. Turn the lock clockwise and lift the tab to uncover the rolling brush. Pull the rolling brush (P14) for cleaning or replacement.

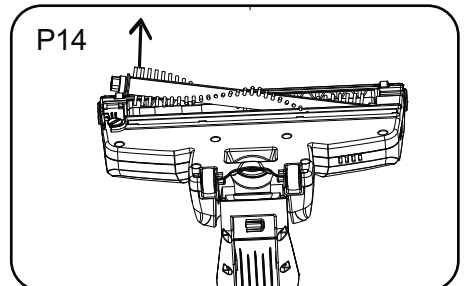
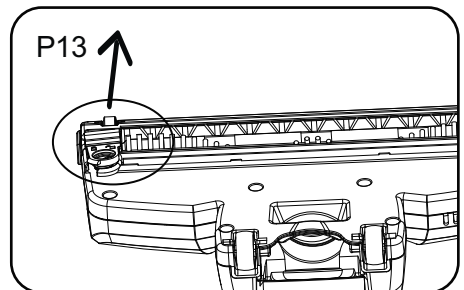

# Troubleshooting

Problem	Possible causes	Solutions
The vacuum cleaner does not switch on	<ol style="list-style-type: none"> <li>1. The power button on the unit has not been depressed</li> <li>2. There is no electricity to the power socket</li> </ol>	<ol style="list-style-type: none"> <li>1. Depress the power switch on the unit</li> <li>2. Seek expert help from a qualified electrician</li> </ol>
The machine stopped when using and can't start again	<ol style="list-style-type: none"> <li>1. The dust cup is full of dust, overheat protection circuit has activated due to overheating.</li> </ol>	<ol style="list-style-type: none"> <li>1. Clear the dust cup, allow the unit to cool down for 30 minutes.</li> </ol>
The vacuum cleaner won't pick up	<ol style="list-style-type: none"> <li>1. The accessories are not correctly fitted</li> <li>2. There are blockages in the hose/ accessory</li> <li>3. The dust bag is full</li> <li>4. The filters are blocked/clogged</li> </ol>	<ol style="list-style-type: none"> <li>1. Check hose/tools are correctly attached to the machine/hose/tube; refer to 'ASSEMBLY/ OPERATION' section</li> <li>2. Check the air paths of the hose/accessory are not obstructed by blockages</li> <li>3. Check dust bag and if necessary empty</li> <li>4. Frequently cleaning filters will maintain performance; see 'MAINTENANCE' section</li> </ol>
Dust is escaping from the vacuum cleaner	<ol style="list-style-type: none"> <li>1. The filters/dust bag are not fitted correctly</li> <li>2. The filters are damaged</li> </ol>	<ol style="list-style-type: none"> <li>1. See 'PARTS' and 'MAINTENANCE' sections</li> <li>2. If the filters are damaged these will need to be replaced</li> </ol>
Accessories won't pick up dust/debris	<ol style="list-style-type: none"> <li>1. The wrong tool is fitted for the task</li> <li>2. The tools are blocked</li> <li>3. The filters are blocked</li> <li>4. The dust bag is full</li> <li>5. The hose/tubes are blocked</li> </ol>	<ol style="list-style-type: none"> <li>1. See 'PARTS' section</li> <li>2. Check the air paths of the tools are not obstructed by blockages</li> <li>3. Frequently cleaning filters will maintain performance; check 'MAINTENANCE' section</li> <li>4. Check and empty the dust bag</li> <li>5. Check the air paths of the hose/tubes are not obstructed by blockages</li> </ol>
The blockage indicator (if applicable to model) activates	<ol style="list-style-type: none"> <li>1. The filters/dust bag are blocked</li> <li>2. The dust bag is full</li> <li>3. The accessories/hose/tube are blocked</li> </ol>	<ol style="list-style-type: none"> <li>1. Frequently cleaning filters will maintain performance; check 'MAINTENANCE' section</li> <li>2. Check and empty dust bag</li> <li>3. Check the air paths of the accessories/hose/ tubes are not obstructed by blockages</li> </ol>
The stick powered off automatically after starting up, in between you find green and red light alternately flashes.	<ol style="list-style-type: none"> <li>1. The power is insufficient, please charge the vacuum cleaner.</li> <li>2. The vacuum cleaner is in protection mode due to hair or dust on the rolling brush.</li> </ol>	<ol style="list-style-type: none"> <li>1. Charge the stick, refer to page 6.</li> <li>2. Clean the rolling brush, refer to point 3 in page10.</li> </ol>

## **Warning**

The plug must be removed from the power socket before any maintenance or replacement.

If the power cord is damaged, replace them only by the factory or maintenance center or similarly qualified persons.



